

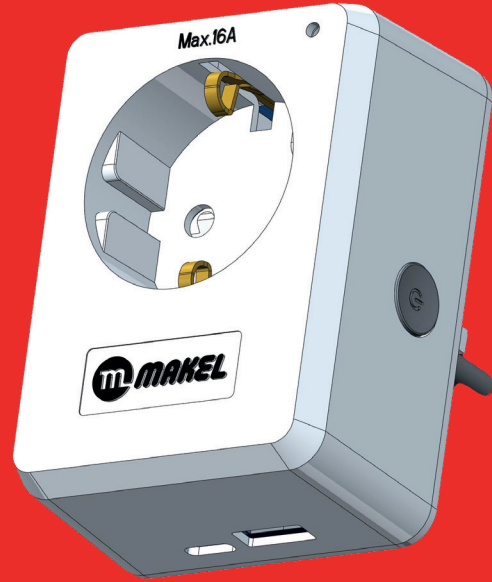

AKILLI PRİZ



KULLANMA KILAVUZU

PRİZİNİZİ UZAKTAN KONTROL ETMEK ARTIK SİZİN ELİNİZDE!

Makel, Akıllı Ev Sistemleri serisine bir yenisini daha ekledi. İşte karşınızda Makel Akıllı Priz. Yenilikçi ve sürekli gelişimi hedefleyen çalışma prensibi ile Makel, rahatlıkla kontrol edebileceğiniz bir ürün ile karşınızda. Makel Akıllı Priz, kolay kurulumu ve kullanımı ile birbirinden farklı ürünleri bir ağ üzerinden mobil uygulama aracılığı ile bağlayarak hepsini aynı anda kontrol etmenizi mümkün kılmaktadır. Kontrol artık sizin elinizde!

Prizinizi Açık Unutmaya Son!

Evinizi uzaktan rahat ve kolay bir şekilde kontrol etmeniz artık Makel Akıllı Priz ile mümkün. Tüm elektronik cihazlarla uyum sağlayan Makel Akıllı Priz ile iç mekânlarınız artık daha güvenli bir halde! Telefon veya tablet aracılığıyla Wi-Fi bağlantısı kurarak akıllı prizinizin kurulumunu kolaylıkla gerçekleştirebilirsiniz.

Kullanım Alanları

İç mekân tasarımlarına uygun olup tüm elektrik - elektronik cihazlar ile kullanılabilir.

Uygulama Üzerinden Kontrol!

Makel akıllı priz, Matter Sertifikasını destekleyen tüm smart uygulamalar ile uyumludur. Telefonunuza veya tabletinize Tuya Smart, Smart Life, Alexa, Google Home ve Google Asistant uygulamalarından birini indirerek akıllı ürününüzü kontrol edebilirsiniz. Uygulama üzerinden istediğiniz ürünleri cihaza ekleyebilir ve senaryolar oluşturabilirsiniz. Hazırladığınız senaryolar ile akıllı prizi istediğiniz kontrol panelinde kullanabilirsiniz.

MAKEL AKILLI PRİZ KURULUM ADIMLARI

TUYA SMART UYGULAMA KAYIT ADIMLARI:

1. Makel Akıllı Prizin birçok özelliği kişiselleştirilebilir. Bunun için tek yapmanız gereken **"TUYA SMART"** uygulamasını cihazınıza indirmektir.

Uygulamayı indirmek için **QR kodu okutun** veya App Store / Google Play Store uygulama mağazalarından **"TUYA SMART"** yazarak uygulamayı indiriniz.

2. Şimdi akıllı telefon veya tabletinize indirdiğiniz **"TUYA SMART"** mobil uygulamasını açıp, **"KAYDOL"** bölümüne istenilen bilgileri girerek kayıt olun. Veri erişimine izin veriniz. Uygulamaya daha önce kayıt olduysanız, kayıt olduğunuz e-posta adresi ve şifrenizle tekrar giriş yapabilirsiniz.

3. Aşağıdaki görsellerde uygulama kayıt adımları gösterilmiştir.



TUYA SMART

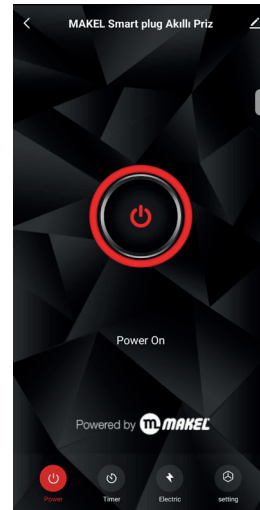
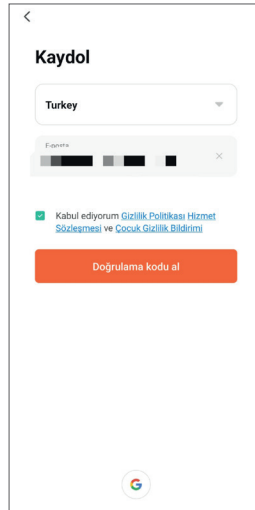
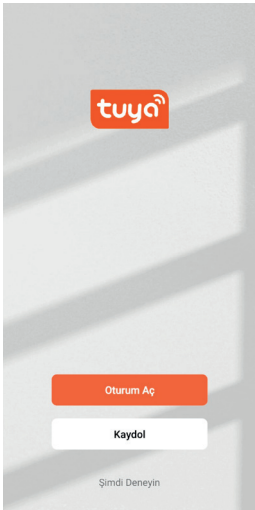

4. Bir sonraki aşamada Makel Akıllı Prizin uygulamaya eklenme aşamalarını göstereceğiz.

MAKEL AKILLI PRİZİ UYGULAMAYA EKLEME

1. Uygulamayı kullanmaya başlamadan önce Makel Akıllı Prizi kullanım alanınızda bulunan prize takınız. Prize takıldığında üzerinde bulunan led yanacaktır. **Mavi led**, enerji yok durumunu; **kırmızı led** ise enerji var durumunu ifade etmektedir.

Güç tuşuna **5 saniye** basınız. Kırmızı led yanıp sönmeye başlayacak. Akıllı priz **eşleştirme modunu** açar ve kurulum hazır hale gelir. (Şekil 1)

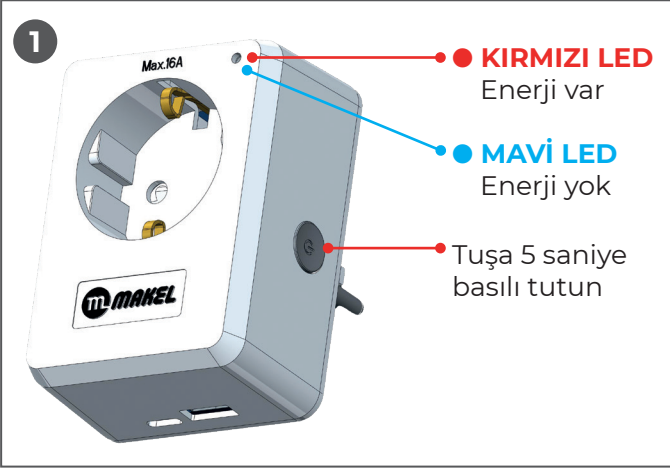

2. Akıllı telefon veya tabletinizin **Wi-Fi** ağına bağlı olduğunu ve **Bluetooth** ayarının mutlaka açık olduğundan emin olunuz. (Şekil 2)

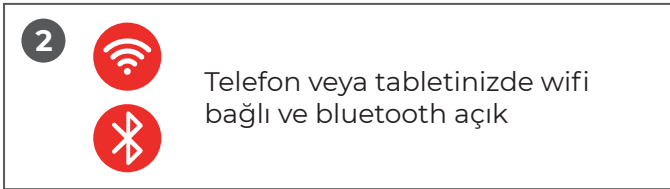

3. Uygulamada sağ üst köşede + işaretine tıklayarak "**Cihaz Ekle**" yi seçiniz. (Şekil 3)

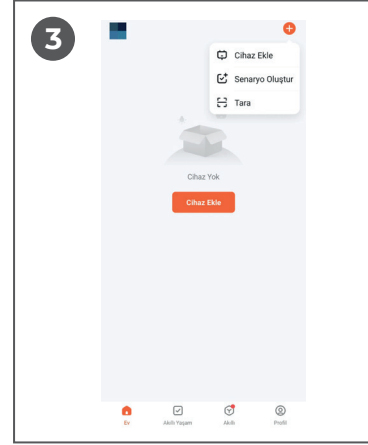

3. Bu seçenek size; telefon veya tablet üzerinden cihazı aktif etmek ve bağlantısını gerçekleştirmek için iki seçenek sunacaktır (Şekil 4)

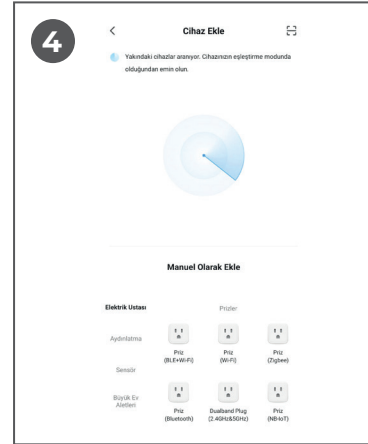

1. Seçenek (Otomatik Ekleme); Uygulama üzerinden "**Cihaz Ekle**"yi seçtikten sonra "**cihaz arıyor...**" yazısı çıktığında "**Ekle**" ye tıklayıp **Wi-Fi şifrenizi** giriniz. İlerle tuşuna tıklayınız.

Cihazınızı seçtikten sonra tamamlama tuşuna basarak ürünü seçiniz.

2. Seçenek (Manuel Ekleme); Uygulamada sağ üst köşede bulunan cihaz ekle butonuna tıklayın. "**Manuel olarak ekle**" ekranında prizlerin adları ve görselleri sıralanacaktır. Prizinizi manuel olarak ekrandan seçebilirsiniz. (**Ürün ismi: Wi-Fi/Blue**). Cihaz arama moduna geçecektir. Cihazı bulduktan sonra **Wi-Fi şifrenizi** giriniz. Cihaz eklenecektir.

5. Makel Akıllı Priz ekleniyor ibaresi yüklenecektir.

6. Makel Akıllı Priz başarıyla uygulamaya eklenip tamamlanmıştır.

MAKEL AKILLI PRİZİN TUYA SMART ÜZERİNDEN KULLANIMI

1. Power menüsünden buton ile aç-kapa yapılabilir. (Şekil 1)

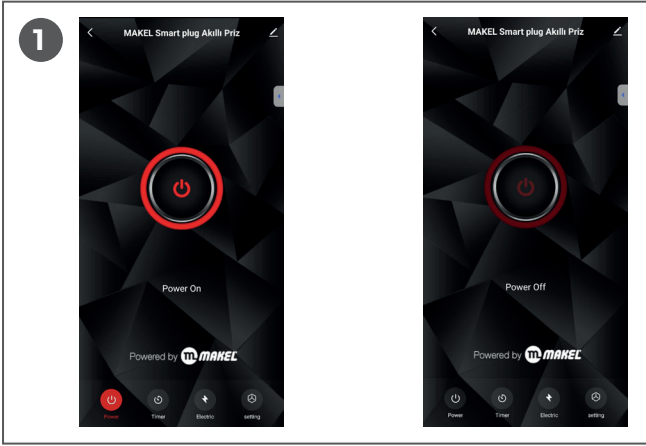

3. Timer-Countdown: Belirlenen saat veya dakikada prizi kapat. (Şekil 3)

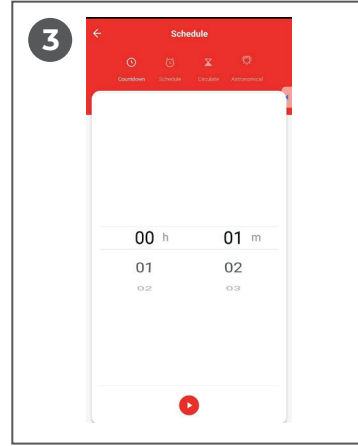

2. Timer-Schedule: Prizin belirlenen günlerde belirlenen saatler ve dakikalarda "açık-kapalı" durumu planlanabilir. (Şekil 2)

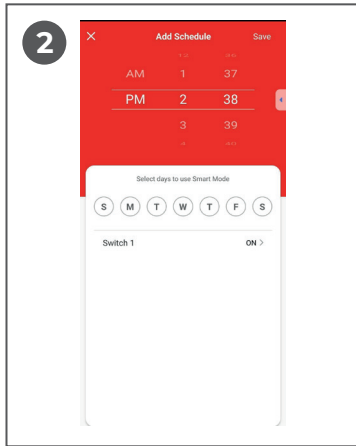

4. Timer-Circulate: Aç-kapa durumu ayrı ayrı zamanlayarak gün veya haftalık olarak ayarlayabilir, belirlenen günler ve saatler arasında aç-kapa ayarı planlayabilirsiniz. (Şekil 4)

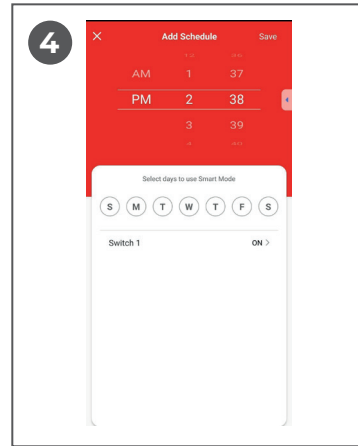

MAKEL AKILLI PRİZİN TUYA SMART ÜZERİNDEN KULLANIMI

5. Timer-Astronomical: Sunrise - sunset ayarları ile belirlenen günler arasında aç - kapa ayarı planlayabilir, planlanan saat ve dakika öncesinde aç-kapa veya planlanan saat ve dakika sonrasında aç-kapa yapılır. (Şekil 5)

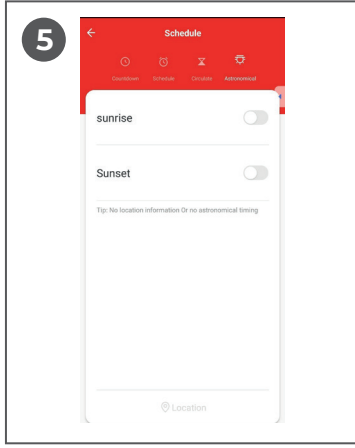

6. Electric menüsünden aylık ve günlük kullanım değerlerini görebilirsiniz. (Şekil 6)

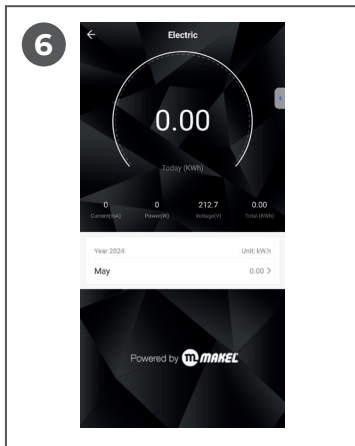

7. Child Lock: Çocuk koruma kilidi özelliğini aktif ettiğiniz ürün üzerinde herhangi bir değişim manuel olarak yapılamamaktadır. Aniden gelen değişimleri engellemek için bu özellik kullanılmaktadır. Ayarlar sekmesinde özellikle çocukların manuel olarak ürün üzerinde herhangi bir değişiklik yapmaması için kullanımı gayet kolay ve güvenli bir seçenek sunmaktadır. Bu özelliği aktif edebilir veya kapatabilirsiniz. **Setting** özelliğinde ise ayrıntılı senaryo adımları gösterilir, planlanan senaryolar silinir. (Şekil 7)

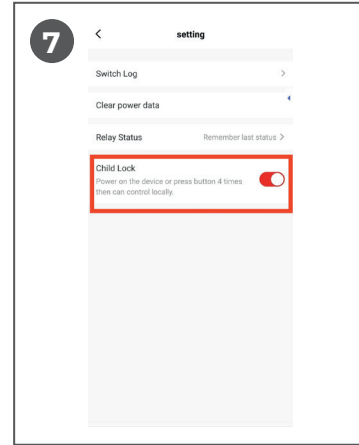

8. Uygulamanın cihaz ekle butonuna tıkladığınızda **senaryo oluştur** ve tara butonları da yer almaktadır. Senaryo oluştur kısmına tıklayınız, belirlenen 7 başlık içerisinde hızlı ve kolay planlama yapabilirsiniz. (Şekil 8)

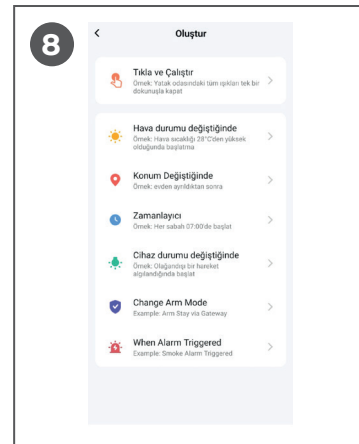

MAKEL AKILLI PRİZİN DİĞER UYGULAMALARDA KULLANIMI

►Tuya smart uygulaması arayüzüne sahip olduğu için aynı adımları uygulayarak Smart Life uygulamasını kullanabilirsiniz.



►Makel Akıllı Priz, eşleştirme modunu açtıktan sonra Alexa uygulamasını açın ve üye olduktan sonra ekranın altındaki "Devices" sekmesine dokunun. Sağ üst köşedeki artı simgesine dokunun. Üç seçenek görünecektir. "Add Device"a dokunun. Tüm cihazlar altında "Plug" seçip Tuya'yı bularak işlemi gerçekleştiriniz.



►Makel Akıllı Prizi Tuya Smart'a kurulumu tamamlandıktan sonra Google Home uygulamasından "Cihazlar" menüsünden "+ Ekle" seçeneğine tıklayıp "Google Home ile çalışır" seçeneğinden Tuya Smart uygulamasını seçerek bilgileri girdikten sonra Google Home ekranından kontrol edebileceksiniz.



►Google Assistant uygulamasını Google Home'a eklenen Makel Akıllı Prizi sesli olarak kontrol edebilirsiniz.



BAĞLANTI ŞEMASI

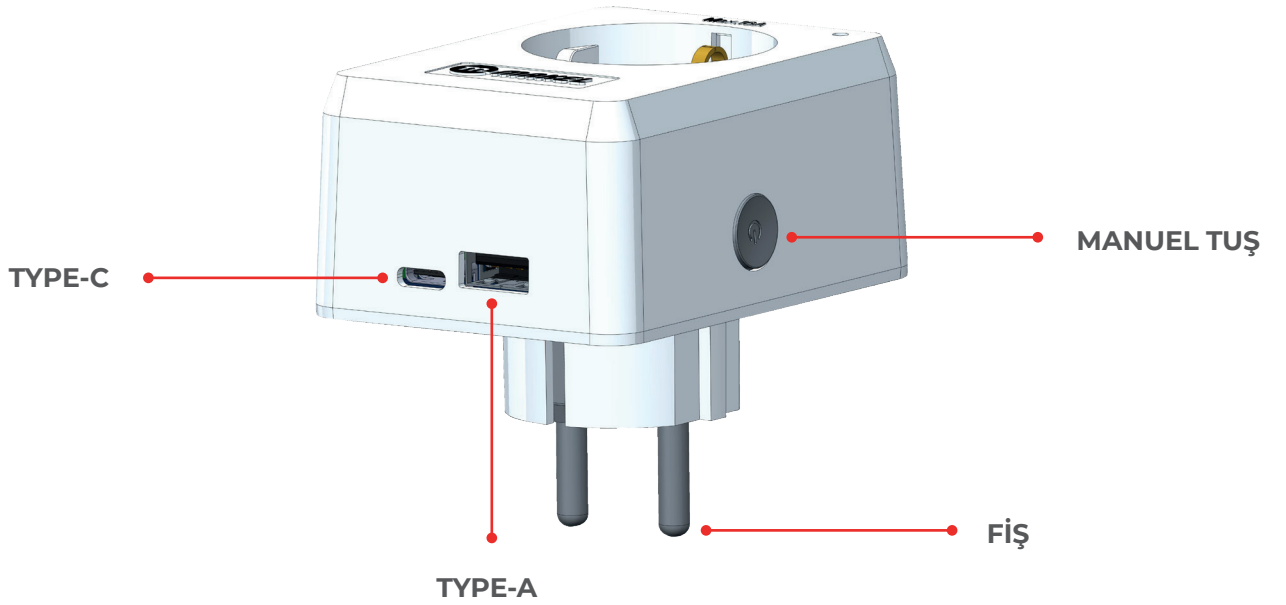
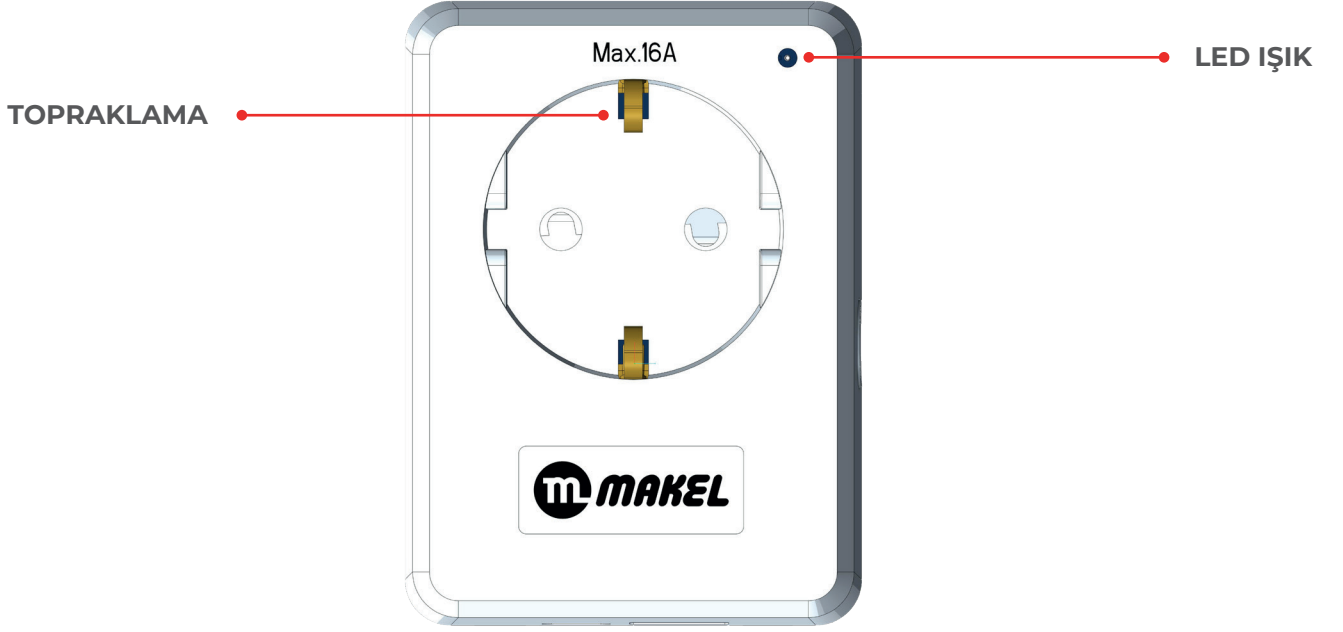

TEKNİK ÖZELLİKLERİ

→ 2 USB Çıkışı	Type-A, Type-C
→ Şarj Ünitesi	5 V / 2.1 A
→ Gerilim	AC 110 ~ 240 V
→ Voltaj Koruması	240 V >
→ Akım Koruması	16 A Max >
→ Güç	3680W
→ Çalışma Frekansı	50 Hz
→ Wifi Frekansı	-10 C, +50 C
→ Koruma Sınıfı	2.4 GHz
→ Desteklenen Mobil Uygulama	IP20
→ Şarj Ünitesi	Tuya Smart

AKILLI ÜRÜNÜ KULLANIRKEN DİKKAT EDİLMESİ GEREKEN UNSURLAR

- Ambalaj ve ürün üzerinde belirtilen akım ve gerilim dikkate alınmalıdır.
- Ürün prize takılı olmalıdır.
- Ürünü manuel kullanabilmeniz için anahtara bir defa basınız ve kırmızı ışığın yanması sağlayınız.
- Ürünü Tuya Smart uygulamasında kontrol edebilmeniz için manuel anahtara 5 saniye basılı tutmanız gerekmektedir. Kırmızı ışık yandığında uygulamada cihaz görünür durumda olacaktır.
- İç mekânlarda kullanıma uygundur.
- Tuya Smart uygulaması ile ürününüzü akıllı hale getirebilirsiniz.
- Android ve IOS ile uyumludur.
- 2 USB Çıkışlı (Type-A, Type-C)şarj soketi ile anında cihazlarınızı şarj edebilir ve bağlantı sayesinde istenilen her an kontrol sağlayabilirsiniz.
- Yüksek gerilim koruması mevcuttur. Max. 240V AC değerine sahiptir. Elektrik kesintileri meydana geldiğinde ani gelen akımlar 240V değerini geçtiğinde ürün kendini otomatik olarak kapatıp tekrar düştüğünde otomatik olarak priz açılmaktadır.

GARANTİ KOŞULLARI

- 2 yıl garantilidir.



AKILLI ENERJİ YÖNETİMİ

Üretici Firma:

Makel Elektrik Malzemeleri Sanayi ve Ticaret A.Ş.

Adres: Osmangazi Mah. Mareşal Fevzi Çakmak Cad. No:38
34522 Esenyurt - İstanbul - Türkiye

Telefon: +90 212 689 50 50 (pbx) · Fax: +90 212 689 50 61
www.makel.com.tr / Made in Türkiye

